

# JAしまねびより

2020

4

April  
Vol.49

特集 島根の農産物のセールスマン

私たちが  
販売戦略室です!



島根の  
いいもの再発見!!

乳牛

[益田市]

詳細は6ページへ



JALしまね いわみ中央地区本部版



## topics 1

### エコバッグ貸します！

### 「循環エコバッグ」で環境保護

JAしまねいわみ中央女性部弥栄が、浜田市弥栄町のAコープやさかで「循環エコバッグ」活動を始めました。エコバックを忘れた来店者は、店舗にある女性部員が持ち寄ったエコバックを使い、次の来店時に返却する仕組みです。

「うっかり忘れた」という人のため、「家にあるエコバックが共有できるようにしなければいなし」と女性部員で考えたことが実現しました。

徳田マヌエ部長は「地域の人みんなで共有することで環境保護につなげていきたい」と意気込みを語ります。



循環エコバックを持つ弥栄女性部員

## topics 2

### 新型コロナに負けるな！

### 「県産品応援デー」始めました

JAグループ島根は、新型コロナウイルス感染症拡大の影響で消費の減少が懸念される生産者の皆さんを応援するため、島根県と連携して「県産品応援デー」に取組んでいます。応援デーとして定めた毎週金曜日は、両組織の役員1万1,100人が県産品を積極的に購入します。本誌をご覧の皆さまにもぜひご賛同いただき、ともに県産品を応援しましょう！

#### 【例えばこんなこと】

- ・牛乳をもう1本多く使って、家族で牛乳料理をもうもり食べます。
- ・金曜日には花を買ってゆとりのある週末を過ごします。
- ・県産牛肉、野菜、魚を買って家族で鍋を囲みます。



応援デーのチラシを持つJA職員

## topics 3

### JA島根厚生連

### 健康管理センターが開所しました

出雲市斐川町美南で建設していた、JA島根厚生連の健康管理センターが完成しました。

この健康管理センターは、人口減少・少子高齢化といった環境変化を見据え、従来から展開している「巡回型」の健診に加え「施設型」の健診を実施することで、JA組合員をはじめとする地域の皆さまのさらなる健康増進を目的としています。

「各種がん検診」を含む「総合健診」や要望の多い「新規検査」のほか、健康教室や研修会など、JAグループ島根厚生事業の情報発信拠点として多様な活動を行います。



島根の農産物のセールスマン

私たちが

販売戦略室

です！



斐川町にあるJAしまね営農経済本店を拠点に活動する

「販売戦略室」をご存知ですか？

今回の特集は、JAが自己改革に掲げる

「農業者の所得増大」「農業生産の拡大」「地域の活性化」の達成に重要な役割を担う「販売戦略室」にスポットをあててご紹介します。





## 販売戦略室はいつからあるの？

平成30年3月に新設しました。当初は3人体制でスタートしましたが、現在は室長を含め4人体制で業務にあたっています。

統合前は県内の各JAが個別に取引先と農産物販売の交渉を行っていましたが、ひとつの地域で供給できる物量には限りがあるため、取引先からの需要に応えられないことがありました。そこで、地区本部・地域の垣根を無くして、「JAしまね」として交渉にあたるための窓口となるべく「販売戦略室」ができました。

## どんなことをしているの？

県内で生産される農産物の、ビジネスチャンスや販売チャネル拡大の役割を担っています。

例えば契約栽培を始めとした直接取引では、業者からは「高品質」なモノを「均一」なレベルで「大量」に納品できるかを問われます。地域単位では応えることが難しいこうした要求も、島根県内の複数の産地で統一的な規格のモノの生産・出荷が可能となればクリアできます。販売戦略室は、「オールJAしまね」として島根産農産物売り込むため、生産現場での営農指導と販売を結びつける役割を果たしています。農産物販売のコーディネーターとイメージしてもらえれば分かりやすいかもしれません。

具体的には、営業活動の中で取引先の需要をキャッチすると、要望に応えるモノ、つまり「売

れるモノ」を生産・販売するためのワーキングチーム（以下、WT）を設置します。WTには地区本部や本店の関連部署、またJA関連会社の生産・流通・販売の担当者を参集し、期限を区切って集中的に対応を検討・実践します。販売戦略室はこのWTの企画、立案、進捗管理を行っています。

もちろん単発で販売して終了ではありません。販売後は消費者からの評価を生産現場へフィードバックし、以降の取引量増加に向けて課題の改善を図ります。取引先を開拓することは重要な業務ですが、私たちは販路を作るだけでなく、「売れるモノを継続して生産できる仕組み」まで作って初めて成功だと考えています。

## 今後の目標は？

2019年度に開拓した取引先を中心に販売額の増加を図り、2021年度末には2018年度を基準に3億5千万円の販売額増を目指します。

2019年度は30を超える新規取引先への販売を開始しましたが、これからは個々の取引先との取引量を増やすため、「売れるモノ」の地域をまたがった産地拡大を進めます。例えばカボチャです。兵庫県にある野菜の大手総合商社への販路を開拓し、2019年度は試験栽培として4地区本部管内2.2haで栽培しました。収量はやや少なかったものの、品質は全国トップレベルの評価だったことを受け、増産の要望をいただきました。2020年度は各地区で栽培面積の拡大を図るとともに、新たな地区での栽培も始め、5.4haの栽培を予定しています。将来的には県内全体



井戸敬洋職員



## とに取組みました！

### 大手外食産業へ精米を供給

島根県内の大手回転ずしチェーン店やレストランチェーン店への精米供給を開始しました。

外食産業のほか中食産業も需要が伸びる見込みの産業であり、多収穫米の販売先として期待しています。

2020年度は11月からの鳥取エリアへの供給に向けて、現在商談を進めています。



古瀬仁美職員





島根の農産物を  
売り込みます！

販売戦略室 室長  
須山 一



J Aしまねは、「農業者の所得増大」「農業生産の拡大」「地域の活性化」の3つの柱を戦略に盛り込み自己改革の実現に向けて取り組んでいます。販売戦略室は、地区本部単位の販売に広がりを持たせるため、県内産品のビジネスチャンスや販売チャネルの拡大の役割を担う目的で設けられました。

J Aしまねの野菜販売チャネルは、全体的には卸売市場への一元的な販売から、直接販売等を含めたより多角的な販売へと変化しつつあります。儲かる農業の実現に向けて、担い手経営体のニーズに応える個別対応を強化し、マーケットインに基づく生産・販売方式への転換を図り、付加価値の増大と新たな市場開拓へ挑戦していきます。

最後に、J Aとは、相互扶助の精神のもと農家の営農と生活を守り高め、よりよい社会を築くことを目的に組織された事業体です。販売戦略室の使命として、農家と消費者をつなぐ「食の架け橋」となり、未来の豊かな生き方、地域づくりに貢献し、農業者が営農活動から得る「よろこんでもらえるよろこび」を感じてもらえる、そんな島根の地域を目指します。

で20 haを目指しています。このカボチャは「売れるモノ」にするため、出荷時期を他産地と他産地の隙間となる7月の短期間で統一しています。これは、島根県内の一般的な慣行栽培と比べて1ヵ月程度早いので、生産者の皆さんにはこれまでにない手間や作業をお願いしていますが、県農業技術センターの協力を受けながら営農指導と一体となった「モノづくり」を進めます。

また新規取引先の開拓としては、北海道市場に注目しています。道内の取引先からは島根の特産品の一つである柿やワサビなど、北海道では生産されていない農産物への問い合わせがありますので、販路拡大の可能性が大いにあります。

今後取引先ニーズはもちろん、食の安全や国産志向など常に変化する消費者のニーズを見据え

3カ年計画に基づく販売計画

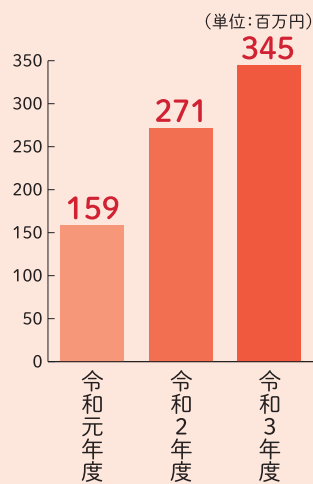

た生産を提案していきます。そして「企画↓生産↓評価↓改善↓生産↓…」のサイクルを回し、販売を起点とした「モノづくり」を実践します。



永瀬英昭職員



## 2019年度はこんなこ

### 島根産小豆の販売

### 大手コンビニチェーン向け

新しい地域特産品として、高収益作物である小豆の生産に着手し、大手穀物問屋との契約産地化に向けた商談を進めました。

今後は取引の継続と島根産小豆のブランド確立に向けて、栽培体系の早期確立とブランド振興策を、行政機関と連携して進めていきます。



年々人気が高まり、全国的にも増産傾向にあるシャインマスカット。島根産シャインマスカットは、他産地に先駆けて市場外流通のひとつとしてコンビニ業界に進出しました。

「しまねっこ」ラベルを貼付して島根ぶどうの品質の良さをPRしたところ、関東・関西など大消費地を中心に50,000パックを納品する大ヒット商品となりました。





島根には誇れる  
農産品がた一つくさん!  
**島根のいいもの  
再発見!!**

[直撃・生産者インタビュー]

**益田市**

**乳牛**

4月、西いわみ地区本部。益田市で乳牛の飼育に取り組む株式会社メイプル牧場・取締役役場長の渡邊智章さんにお話を伺ってききました。



お話を伺いました  
渡邊智章さん。

**異業種と手を組み合い、皆がプラスに**

益田市に拠点を置く株式会社メイプル牧場は、地元で肉牛の肥育を行なっている株式会社松永牧場のグループ会社として平成17年に設立されました。メイプルとは、カナダでよく見られる楓のことで、赤ちゃんの手のひらという意味もあります。「子どもたちに飲んでもらいたい牛乳」を届けることをモットーに異業種の5名が集まって立ち上げた事業であり、その協調のシンボルとしてもこの名前が付けられました。中でも、動物診療所がグループ企業として連携していることは全国的にも非常に珍しく、病気の治療はもちろん牧場全体のコンサルタントを担い、エサの設計や経営にも携わっています。その他にも木材のチップを作る会社とも連携し、木の破砕くずを牛の敷物にするなど、様々な業種の企業が支え合いグループ全体がプラスになるような関係を築いています。

**西日本屈指の大牧場へ発展**

メイプル牧場設立当時は、全国的に牛乳が余り生産調整が行われていた時代。そんな中でも、将来を見据えて大規模な牧場を新設しました。その後、制限は解除され、どんどん生乳の出荷を増量していき、現在は年間

1万2千トンの出荷量を誇る西日本でも屈指の大牧場に発展しました。

牧場には、乳牛、F1（交雑種）、黒毛牛の3種類合わせて約2千頭の牛がいます。このうち、乳牛のメスは残し、種付けをして出産させ、ミルクを搾ります。ここでは酪農はもちろん、松永牧場に肉牛のF1、黒毛牛の子牛を供給することも目的としていて、繁殖・飼養にも力を入れています。子牛は西部家畜市場へ出荷され、その多くが松永牧場へと渡ります。グループ会社だからと言って直接取引するのではなく、一度市場を経由することによって、市場の活性化にもつながっています。

**毎日徹底されている乳質管理**

メイプル牧場では、乳牛に対し採食量の管理をきっちり行い、健康な牛を育てています。牧場が設立された当初、世界初の乳質管理改善システムを導入。朝、夕の搾乳時に一頭ずつの脂肪、体細胞、血液量を瞬時に計測確認できます。これらのデータからほぼ同レベルの数値の牛たちを20の部屋に分け、専属の獣医のもとカロリーや糖質などを細かく計算されたエサを与えています。それぞれの状態に合ったエサや添加剤をコントロールしていくことで、毎日厳しい乳質管理を行っています。実は、一年中同じ乳質を保つことは難しく、特に夏になる



「朝早くから従業員みんなが頑張っています」と語る渡邊さん。



新型のロボット式パーラー。ほぼ自動で搾乳が完了する。



ヒートストレスを軽減するために屋根が高く設計されている。天井に溜まったガスを大型の扇風機で同じ方向に流していく。



今後も「子どもたちに飲んでもらいたい牛乳」を届ける。



機器によって、自動的に搾乳される。



搾乳時に、画面で一頭一頭の状態を確認できる。



と脂肪分が低下していきます。また、牛が暑さに弱いことから、乳房炎という病気にかかりやすくなるため、それらの対策としてもエサの中身の割合が重要になってきます。今の時代は「治療するのではなく、予防することが大事」と言われています。病気になつてから治すのではなく、病気にならないようにどう注意するか。そのためにグループ企業が連携し、全力で牛の体調管理に気を配っています。

## 新型のロボット式パーラーの導入

2019年に新しく稼働を始めたグループ会社の「浜田メイプル牧場」では、国内で2番目となる新型のロボット式パーラーを2機使用し、約800頭の乳牛の搾乳を行っています。大きな円形の土台に牛が乗ると、自動的に搾乳機器が付けられ搾乳が始まります。下の土台がメリーゴーランドのように一周する間(約15分間)に決まった量を搾乳できていると、機器が外れ、出口から牛が出て行くという画期的なシステム。ほぼ人の手を借りず搾乳できるようになったため、女性一人でもオペレーションすることができるよう。このように、最新機器の導入で時間と労働力の削減が可能となりました。

## 年中無休で稼働する牧場

現在従業員はパートやベトナムからの実習生を含め38名。2交代制でシフトを組み、早朝から夜遅くまで搾乳をはじめ、牛の世話や牛舎清掃などの作業をこなしています。盆や正月などにまとまった休みを取ることは難しいですが、それでも従業員みんなが真摯に仕事に取り組んでいます。「子牛に対しては自分の子どもを見るように十分注意しながら面倒をみてほしい」と語る渡邊さん。それくらい、牛の病気や変化に細心の注意を払うように指導しています。その分、元気な子牛が産まれた時には今までの努力が報われるほど嬉しいそう。「みんなが本当に頑張ってくれています。どこでも通用するくらいの技術を身につけているのでとても頼もしいです」と笑顔を見せる渡邊さん。牛の命や安全に関わることは徹底的

に厳しく教育しつつも、従業員と築かれた深い信頼関係が伺えます。

## 地域の方々と共に成長していく

畜産という業態はにおいやカラス、汚水などの問題からすべての地域住民から理解を得られているとは言い難い現実があります。そこで、メイプル牧場では地域の人たちに受け入れてもらうためにも、様々な行事や祭りに積極的に参加し、アイスクリームの販売や牛乳の無料試飲などを行いながら少しずつ地域との距離を縮め、畜産業への理解を深めてもらえるよう取り組んでいます。また、地元の小学校の子どもたちを迎え、子牛にミルクをあげる体験や、写生大会などを実施。子どもたちにとっても牛とのふれあいを通して貴重な体験に役立っています。今後も、メイプル牧場は地域も企業も笑顔になれるようお互いに支え合いながら、最大の目的である美味しい牛乳を皆さんに届けるべく、日々前向きに努力し続けています。

## 一口メモ

年間1万2千トンの生乳を出荷するメイプル牧場の主な出荷先は、地元の加工会社や県外の大手飲料メーカーなど。地元でいちばん売れ行きが良く評判なのが「メイプル牧場牛乳」という商品。益田市に本社がある地元スーパーの「キヌヤ」が商品化し、販売しています。メイプル牧場で搾られた生乳を100%使用し、甘くて美味しい牛乳を家庭に届けています。また、グループ会社でもある「楓ジェラート」のアイスクリームはメイプル牧場産のミルクを使用。島根の素材をたっぷり使用し、こだわりの味を提供しています。







## JAしまね女性部

平成29年に県内の女性部が一つとなり、JAしまね女性部が誕生しました。JAを拠り所として「食」と「農」を基軸に、くらしをまもる活動等を展開し、これまで以上に魅力ある活動の輪を広げています。

昨年度より「JA女性 地域で輝け50万パワー☆」をJAしまね女性部3カ年計画に掲げ、県内の部員が一丸となって地域で輝くための活動を実践しています。

その中でも、近年頻発する災害に対する備えを学習テーマとした「JAしまね女性部研修会」では、日用品で作る防災グッズ講習や、非常時に行う炊き出しを実践し、誰もが安心して暮らせる地域づくり活動につながりました。

また、介護予防運動や料理教室など、誰もが気軽に楽しく参加できる活動を通じて、仲間との交流をはかっています。



## 一所懸命青年連盟



JA YOUTH

## JAしまね石見銀山青年連盟

小野 健さん  
おの たけし



JAしまね石見銀山青年連盟（以下、農青連）に加入している小野健さん（35）は大田市鳥井町で約60aの面積でぶどう栽培を行っています。

祖父の代から続くぶどう農家出身の小野さんは就農して11年目になります。

「子供の頃からぶどう栽培を手伝う中で、漠然と将来はぶどう農家になると思っていた」という小野さん。

ぶどう栽培の魅力を聞くと「作物が育つ過程を見ることが一番の楽しみ。品質の良いぶどうができれば達成感が湧く」と熱い思いを語ってくれます。

小野さんは農青連に加入して2年目で、現在は役員も務めています。

「他の生産者との関わりができて、いい刺激をもらっている」というお話のとおり、農青連で食農体験活動やポン菓子加工など地域振興のため様々な活動に参加しています。

今後の農青連での抱負を聞くと「盟友のみんなが仲良く、無理なく、集まって楽しく活動することが大切」と話してくれました。





# あなたもチャレンジ 家庭菜園

## エダマメ

肥料は控えめに

大豆を未熟のうちに収穫するのがエダマメ。タンパク質、ビタミンA、Cを多く含み、ビールのおつまみとして夏の栄養補給に最適です。



園芸研究家 ● 成松次郎

元から切り取り、2本立ちにします。

気温が低い時期や鳥害を避けるためには育苗する方法もあります。この場合、直径7・5～9cmのポットに3～4粒まき、初生葉がそろそろ頃の間引いて2本残し、本葉2枚頃まで育苗します(図3)。

### 病害虫の防除

高温期にはカメムシ類が発生し、さやに付くと落下します。開花期にスミチオン乳剤、トレボン乳剤などの登録農薬で防除します。

### 収穫

さやが膨らんで、指で押さえるとはじけるようになれば収穫期で、開花後から30～35日です。株ごと引き抜いて収穫します。収穫適期は3～5日と短いため、同じ品種なら時期をずらして2～3回に分けて種まきすると、長く収穫を楽しめます。

※関東南部以西の平たん地を基準に記事を作成しています。

### 品 種

一般には早生品種を使い、「おつな姫」(サカタのタネ)、「サッポロミドリ」(雪印種苗)などがあります。風味の良い茶豆では「湯あがり娘」(カネコ種苗)など、黒豆も人気で「濃姫」(タキイ種苗)などがあります。

### 畑の準備

種まき2週間前に1平方m当たり苦土石灰100gを散布し、よく耕しておきます。1週間前に化成肥料(NPK各成分で10%)100gと堆肥1～2kgを施し、よく混ぜ込んでおきます。その後、畝幅70～80cm、高さ5cm程度の栽培床(ベッド)を作り、黒色のマルチを張ります(図1)。

図1 ベッド作り



図2 種まき



図3 ポット育苗

種まき7.5～9cm

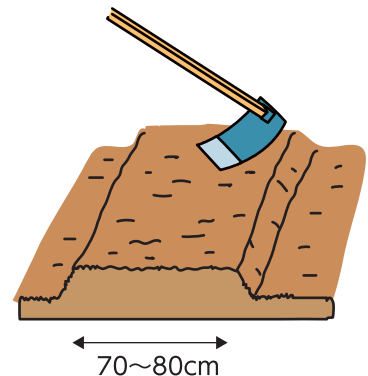

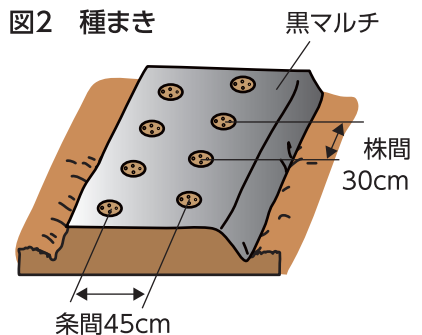
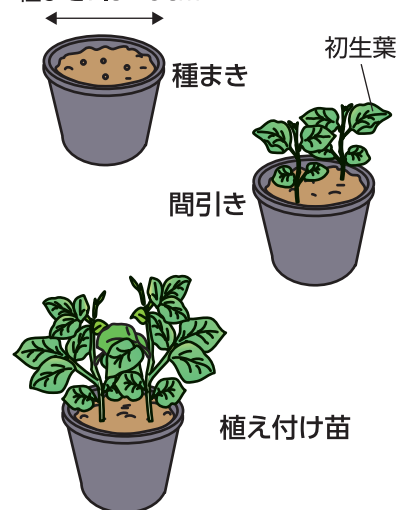

定期総会

金城町ぶどう生産者協議会

3月12日、JAしまね金城支店にて第18回定期総会を開催しました。

令和元年産において、収量・販売金額は31年度を上回る実績となりましたが、単価については昨年を下回る結果となりました。令和元年産も郵便局ふろさと小包や各種宅配事業及び地元量販店にも積極的に出荷を行い認知度向上に努めました。

優良農家表彰では塚本朝代さんが「反収の部門」で受賞し、田邨副会長より表彰状が授与されました。



浜田ぶどう生産組合

3月25日、いわみ中央地区本部にて令和元年度の定期総会を開催しました。

令和元年産において、品質の良いデラウェアをお中元用として積極的な出荷を行いました。梅雨時期の出荷スタートとなることから果粒の裂果が懸念されていましたが、ポリユームのある良好な房が出来上がり、ピオーネについては着色、実太りも良くギフト需要のある盆前に集中的な化粧箱出荷を行いました。出荷量は前年を下回りましたが、販売金額並びに単価は前年を上回りました。



旭町和牛改良組合

今回の定期総会では、両組織が統合し新部会設立に向けての議案を上程し、承認されました。今後、更なる産地振興を図るため組織強化が必要であることから、次年度より新組織立ち上げの運びとなります。生産者は消費者へ品質の良い美味しいぶどうが提供できるよう、既に令和2年度ぶどうの生産を開始しています。

「浜田市の顔」の一品目（大粒系ぶどう）として今後さらに力を入れ、生産者一丸となり、ひとつのチームとして生産振興していきます。

3月18日、旭町和牛改良組合は旭町のしろつの荘で定期総会を開きました。

現在の畜産情勢は、飼料価格の高騰、子牛価格の高騰という状況下ではありますが、令和元年度子牛の販売実績は、雌7頭3,977千円、去勢4頭3,046千円、合計11頭7,023千円の販売となりました。

旭町和牛改良組合は組合員5名と少ない人数ではありますが、安全安心を基本とし品質の高い子牛生産、優良雌牛への更新を柱に生産基盤を固め令和2年度事業に取り組みます。

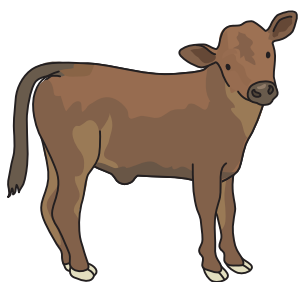



春を告げる野菜  
「あすっこ」人気!



した。生産拡大と島根の顔となる野菜となる野菜としてブランド化を図るため、島根県とJA全農しまねは商標登録し、県内のみの栽培に限定しています。

当日は、『あすっこの胡麻和え』の試食もあり「見た目より柔らかくて甘い。食べやすい。」と好評でした。ビタミンCやビタミンAが豊富な「あすっこ」ですが、なじみの少ない野菜でもあるため、レシピ等も配布しながら販売したところ、昼前ですべて完売しました。担当者は「管内でも生産者が徐々に増加している。出荷期間の拡大と安定供給に向け、栄養豊富な「あすっこ」を多くの消費者に食してもらえるように頑張りたい。」と意気込みを語りました。



3月17日、産直きんさい市場の彼岸市に合わせて島根県のオリジナル野菜（ビタミン菜とブロッコリーを交配）として誕生した「あすっこ」をピーアールしました。「あすっこ」は、平成19年に女性、高齢者や地域貢献型集落営農組織向けの軽量野菜として誕生しま



Aコープからの定休日変更のお知らせ



Aコープあさひ店 ..... 5月1日より毎月第4日曜日定休日

Aコープやさか店 ..... 4月1日より毎週日曜日定休日

Aコープごうつ店 ..... 1月1日以外は営業しています

Aコープみすみ店 ..... 1月1、2日以外は営業しています



おたよりコーナー



毎月クロスワード楽しみにしています。いつも明るい笑顔で広報誌を届けて頂いて、ありがとうございます。

「みどりを守る小学生作文コンクール」を読んで

自分で野菜作りをしたことがなく、小学生なのに上手にきゅうり、トマトを育てられたこと教えられました。

子供たちが野菜のできる過程を見て学習していることに感心、とても良いことですね。良い後継者が育つと思います。

「教えて野菜作り」

コンパニオンプランツ 安定した生態系の組み合わせを利用して、春からの野菜作りに生かしてみたいです。

農業を一生懸命されている方を紹介する欄は励みになると共に、思わず「頑張ってるね!」とメールを送ります。

「JAカード」初めて知りました、さっそく申し込みをしたいと思います。

☆いつもありがとうございます。

クロスワードパズルの応募ハガキにてご意見、ご感想、身近なお話等お寄せください。



### 3月の営農塾

【第12回3月11日】

「座学」

・春作ジャガイモのポイント

種イモは、購入したものを使ったほうが良い。

(食用のジャガイモは、植物の病気にかかっている可能性が大きい)

種イモは、植える20日〜30日前から浴光育苗をする。芋は、縦に切る。

植えてから出芽まで約30日かかるので、少しでも早く植える事。

石灰は散布しません。植えつけ10日前には、バーク堆肥、野菜美人をよく混ぜ耕しておく。植えつけは、畝巾60cm、株間30〜40cm、深さ15cmほどの植え溝を掘る。

40cm間隔に植えつける。草丈10cmぐらいになったら、芽かきをする。(1株2〜3本) 芽かきをしたら野菜美人を追肥し、土寄せする。

・ポイント!

残す芽の数でコントロールできる。

1本にすると大きな芋ができる。芽を摘まずにおくと小さな芋ができる。大きくなりすぎると品種によっては空洞になったり、褐変したりすることがある。

「実習」

・1株2品種ジャガイモ合体植えに挑戦

(男爵とアンデスレッド)

・カットして合体させる。

種イモのカット作業を全員で行いました。



【第13回3月25日】

「座学」

①農薬の希釈倍率について

農薬の使い方方を示しているのが「希釈倍率」と「使用量」

農薬を使用するうえで大切な効果、薬害作物への残留に対して問題のない範囲を示している。

②殺虫殺菌剤と除草剤での違いについて

殺虫・殺菌剤は、〇〇倍と散布液の濃度が書いてある。

除草剤は、〇〇ml/10a、水量〇〇ℓと農薬を使う量で表している。

③枝豆の分類と特性について

大豆は、早生種と晩生種と中生種がある。

「圃場作業」

○ジャガイモの定植準備:

畦たて(高畝)

○ジャガイモの定植:アン

デスレッドと男爵の掛け

合わせを植える

○そら豆の支柱の追加

今年度の塾生で栽培する作物の決定(2グループ)をしました。

2グループに分かれて、栽培作物を決め定植から収穫までを体験する予定です。



### 春の彼岸市 各店舗で開催。多くの来店者で賑わう!

3月17日から

21日の5日間産

直きんさい市場

黒川店・周布店、

道の駅「サンピ

コごうつ」地域

交流プラザ「ま

んてん」がそ

れぞれ「春の彼

岸市」を開催し、

昨年を上回る約7,

500人にご来店

いただきました。

黒川店では、初日

は特設テントで、

あすこやキャベツ

の販売も行われ、

試食も準備しあすこ

この美味しさを

PRしました。

両品とも午前中

ですべて完売し

ました。また、

店内では、菊・

柵を中心に取

り揃え、特に菊

などの花類は大

盛況で、お彼岸

の準備に多くの

来店者でいっぱい







## 特産品あんぽ柿でスイーツ(Persimmon sweets)完成!!

平成30年10月より地元の特産品のPRを目的に新商品開発に取り組み、このたび完成報告会を3月26日地区本部において開催しました。佐々木豊本部長をはじめ、共同開発者である(有)松風堂代表取締役 高子富二郎氏や6次産業化アドバイザー生田千枝子氏、西条柿生産組合長 稲垣薫氏、担当部課長ら8名が出席しました。

『Persimmon sweets (パーシモンスイーツ)』は、特産品のあんぽ柿を使い、「タルト、ロールケーキ、ゼリー」の3種のセット。生田千枝子アドバイザーの助言をいただきながら、(有)松風堂により試作を繰り返してきました。佐々木豊地区本部長のあいさつでは、『特産品を使って、このたび新商品が誕生した。西条柿の生産者と一体になり、あんぽ柿のPRもしながら、商品開発はここで終わりではなく、ここが通過点として更なるブラッシュアップをし、消費者の皆様提供していく。』と意気込みを語りました。稲垣薫生産組合長は『新商品が完成し、生産者としても励みになり生産意欲も沸く。一緒にしっかりPRしていきたい。』と喜びました。また、約1年半かけ試作した(有)松風堂は、あんぽ柿特有の香りや渋みが1個1個の乾燥度でも違い、微妙な調節が必要となり大変苦労されました。

価格は1セット3,000円(税込)。いわみ中央頒布会で販売し、4月中旬頃よりロールケーキ1本売りも産直店舗で予定しています。



### 春のあぐり店農繁期営業について

各営農経済センターでは、農繁期対応を下記の通り行います。

**4/18(土)から5/31(日)までは、無休営業を致します。**

6/1(月)からは、平日営業となります。

※営業時間：午前8時30分～午後5時00分まで

### 5月連休中の配送について

2020年5月2日(土)～5月6日(水)の大型連休について、肥料・農薬等の定期配送は、下記の通りとなりますので、よろしくお願い致します。

#### 1. 配送スケジュール

注文日(受付)	配送日
4/30(木)午前中まで	5/1(金)
4/30(木)午後～5/1(金)午前中まで	5/7(木)
5/1(金)午後～5/7(木)午前中まで	5/8(金)

※2020年5月8日(金)以降は通常どおりとなります。

連休中のご注文受付は、お近くの営農経済センターで承ります。





# 教えて野菜作り!

2020年4月号

## さやいんげんを出荷してみませんか?



いわみ中央地区本部では現在、皆さんに野菜を出荷して頂く方法としては、産直市場へ出荷する産直振興協議会と主に地元浜田、県内の出雲、県外の広島など、まとまった量を青果市場へ出荷、また学校給食へも提供する野菜生産振興協議会があります。

この野菜生産振興協議会では、キャベツ・なす・あすっこ・玉ねぎ・インゲン・蔬菜など、それぞれの部会があり、部会ごとの栽培講習会を開催し、出荷の際には目合わせ会も実施し、安全な美味しい野菜を提供しているところです。

中でもいんげん栽培は今年40年の歴史があり、各市場からも好評を得ている所です。皆さんもこれから、夏野菜の中に軽量野菜であるいんげんをお考えの方は少し面積を増やして頂き、パックでの出荷をして見られたらどうでしょう。

### ■ サヤインゲンに含まれる栄養成分とその効用

カリウムをたくさん含んでいるので、ナトリウム（塩分）を排泄する役割があり、高血圧に効果があります。また、利尿作用もあるので、体内の水分量を調整し、むくみの解消にも効果的だということです。

### ○さやいんげん

・品種 「ブロンコ」

特性

- ・つるなし、すじなし丸莢中早生種
- ・莢は緑色で、長さ12cmくらい
- ・曲がりの少ない良莢が多い
- ・播種後約55日くらいで収穫期
- ・種子の肥大が遅いので収穫の幅が広い

《露地栽培の作型》

○直播種

■収穫

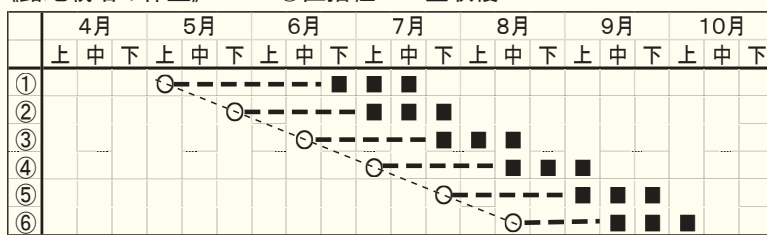

(施肥例 1㎡当り)

肥料名	元肥	追肥	備考
苦土石灰	150g		サンライムも可
完熟堆肥	3kg		
有機入り化成A801	100g		
輸入高度化成S604		1回60g	播種後20・40・55日頃



畑の準備	(1) 豆類を2～3年作っていない畑を選びます。 (2) 植え付けの2週間くらい前までに石灰を施しよく耕します。 (3) 畝全体に堆肥と化成肥料を施し、よく混ぜ込み、1条植えとし、幅90cm、高さ30cmほどの高畝を作ります。 雑草抑制のために黒マルチをします。(シルバーマルチでもよい)
種まき	(1) 株間30cmくらいに3粒ずつ点まきします。 (2) 発芽まで乾燥しないようにかん水をします。 ◎発芽適温は20～23℃ ◎生育適温は15～25℃
間引き・管理	(1) 本葉が2～3枚の頃から間引きをします。 (2) 強健な苗を2本残して他は間引きします。 (3) 成長に応じて2m間隔に支柱を立てひもを張ります。 (4) 播種後20日・40日・55日頃に追肥をします。
収穫	(1) 開花から収穫まで ◎高温期7～10日 ◎低温期10～15日

※ 作型は直播き栽培です。2～3週間の間隔で少しずつ播いて収穫していきます。興味のある方はいわみ中央地区本部、農産課までお問い合わせ下さい。

お問い合わせ先0855-22-8818まで





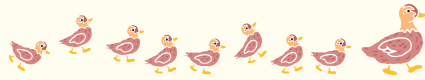

## 島根県西部農林振興センターからのお知らせ

### 農産物は鮮度が命です！

本格的な春を迎え、これからは暖かい日が続き、収穫した農産物の鮮度が落ちるのも早くなります。

市場や産直市に出せば終わりではなく、消費者の手に渡ってから日持ちが良くなるよう、収穫してからの「鮮度」を意識した取り扱いが大切です。

消費者に“いわみ中央産”の農産物を選んで買ってもらえるよう、以下の点に注意しましょう。

- 収穫は直射日光が当たらない時間帯に行いましょう
- 収穫の際に使用するナイフやハサミ等は、使用前後に洗浄しましょう
- 収穫時に使用するコンテナ等の容器も定期的に洗浄しましょう
- 収穫したものは、直射日光に当たらない涼しい場所で保管しましょう
- 調製時の乾拭きでは、清潔な布を使用しましょう

※産直出荷の場合は、以下の点もご注意ください

品目	注意事項
共通事項	<ul style="list-style-type: none"> <li>・傷みや虫食いがいないか確認する</li> <li>・売れ行きにあわせて、持ち込む野菜の量や時間を決める</li> <li>・売れ残った野菜のうち、傷んだものは速やかに廃棄する</li> <li>・土付きの野菜は、土の付いていない野菜と分けて並べる</li> </ul>
軟弱野菜	<ul style="list-style-type: none"> <li>・流水で株元のみ洗浄し、泥を落とす</li> <li>・包装後は積み重ねず、立てて保管する</li> </ul>
ナス	<ul style="list-style-type: none"> <li>・冷やすと果肉内のアクが固まり黒く変色するため冷蔵しない</li> <li>・結露するとヘタの部分から傷みやすくなるため冷蔵しない</li> </ul>
豆類	<ul style="list-style-type: none"> <li>・出荷直前まで袋の口を閉めない</li> </ul>



## 循環エコバック活動！

弥栄女性部（徳田マスエ部長）は、3月4日  
浜田市弥栄町長安本郷のAコープやさかにおい  
て「循環エコバック」活動を始めました。

この活動はエコバックを共有することでレジ  
袋の削減をし、地球環境保護を目的に弥栄女性  
部が新たに始めた取り組みです。女性部員が家  
にあり使わないエコバックを持ち寄って、A  
コープやさかの来店者がエコバックを忘れたと  
きなどに使っていただく様に、店舗にコーナ  
ーを設けました。使った方は次回来店時に返却し  
てもらう様に呼びかけています。

今回の活動は女性部員の中で「うっかりエコ  
バックを忘れた」という方が多くおられ、「家にあるエコバックが共有できるよ  
うになればいいな」と考え計画しました。徳田部長も「地域のみんなで共有する  
ことで環境保護につなげていきたい。」と意気込みを語りました。

この活動を他の地域でも広めていきたいと思  
います。



## 手芸教室「コサージュ」を作ってみました。

三隅女性部三保支部（猪俣房子部長）は3  
月16日、三保公民館にて手芸教室を開催しま  
した。

今回は家の光2020年1月号から『新聞  
紙で作るコサージュ』に挑戦しました。新聞  
紙のカラフルなページを使い、参加者は家の  
光を参考にしながらコサージュを作ってい  
きました。家で作ってみたい人もおられ、分  
からないところは声をかけあいながら作業をす  
めていきました。仕上げにラメ入りのマニ  
キュアを塗って、完成させました。「出か  
ける時には着けて行きたいね。」と完成を喜  
んでいました。

手芸教室後は、お茶を飲みながら次年度の  
活動では、「ど  
んなことをし  
ようか」と話し合いながら今年度の活動を振り返  
りました。





## 5期生卒業式

JA女子大学いわみ中央キャンパスは、3月12日ふれあいホールにて5期生の卒業証書授与式を挙行了しました。新型コロナウイルスの影響もありながら、7名の出席のもとで、2年間の活動をDVDで振り返りながら欠席者を含めた17名が卒業しました。

式典の中で佐々木豊学長より「女子大学で学んだことを、相互扶助の精神をもって、地域で活かしてほしい」と式辞があり、卒業証書と記念品が授与されました。

卒業生らは「2年間の学生生活で、自分だけではできないような貴重な体験ができて、本当に充実した時間だった」と卒業を喜び合いました。



式終了後、参列いただいた女子大学OGの方々と茶和会をし、OG会発足に向け準備を進めていくことになりました。

## \* JA女子大学OG会 \*

### ～「味噌」作り～

JA女子大学OG会 オリーブ（柳楽真智子会長）は2月27日に、『味噌』作りをしました。女子大学の講義で教わって以来、OG会を立ち上げてからも毎年味噌作りを行っています。参加者は「昨年の味噌も上手に美味しく出来たね。」と話しながら、慣れた手つきで作業を進めていきました。大豆を煮る作業が大変ですが、出来上がりの味噌を楽しみに各自準備してきます。今年の天候等にもよりますが、どんな味噌が出来上がるか、今から楽しみです。

味噌作りの後は、恒例の「オリーブ料理教室」です。本日のメニューは、台湾のローカルフードに挑戦です。しっかりと味のしみ込んだ豚肉をのせたルーロー飯、春菊と人参のごま和え、カニ缶卵スープ、デザートは梅ヶ枝餅（風）の4品を会員の近藤早苗さんの指導の下、みんなで楽しく作りました。「梅ヶ枝餅って、太宰府天満宮のお土産でしか食べたことない！自分で作れるんだあ〜」と、驚きながらおいしくいただきました。

出来上がった料理を試食しながら、新年度の計画について話し合いました。



# 紹

# 介



た。信用・共済事業を通し  
宅にお伺いします。

## ●浜田ブロック●



浜田支店 渉外課で  
す。浜田支店管内と浜  
田東支店管内を担当さ  
せて頂きます。

組合員・利用者様  
のお気持ちやお考えを親  
身にお聞きし、ご要望  
やご期待に応えられる  
よう訪問させて頂きた  
いと思います。

よろしくお願ひ致し  
ます。

後列左から 石原（浜田） 高木係長 坂本（浜田東） 河上課長  
前列左から 柴田（浜田） 佐々木(亮)(浜田東) 大屋（浜田） 橋岡（浜田）

## ●浜田西ブロック●



浜田西ブロック（浜  
田西、三隅、弥栄）です。

今年度は複合渉外 6  
名で活動していきます。

地域の皆様に信用、  
共済事業を通してお役  
に立てるよう頑張っ  
ていきます。

左から 串崎 浜崎 川田 佐々木(正) 森下 大野課長 伏田  
（弥栄）（三隅）（三隅）（浜田西）（浜田西）（浜田西）





出向く体制を充実致しまして『JAの顔』として皆様のお

## ●江津ブロック●

私たちは江津・江津西支店管内の地域を担当させていただいています。信頼され、選ばれ、必要としていただけるよう精一杯対応いたしますのでよろしくお願い致します。

皆様の貯金・ローンの相談に応えるのは私たちです。そして皆様の保障の相談に応えるのも私たちです。よろしくお願い致します。



左から 土橋 三木 植田 河野課長 橋岡 布田 青笹  
(江津) (江津) (江津) (江津西) (江津西) (江津西)

## ●金城・旭ブロック●

私たち金城・旭ブロック渉外課は、地域の皆様の様々なご要望にお応えできるよう、日々訪問活動をしています。ひと・いえ・くるまの保障、年金・資産形成・ご融資等、どうぞお気軽にご相談ください。



後列左から 森川(雲城) 小笹課長 寺田(旭)  
前列左から 中山(金城) 佐伯(旭)

# 多くのご意見をいただきました

## ～令和元年度 JA座談会終了～

1月30日から3月3日にかけて、管内32会場にてJA座談会を開催しました。2月前半には雪が降るなどありましたが、全体的に穏やかな天候に恵まれました。しかし、後半には新型コロナウイルス感染への危機感もあり、参加者総数では前年を下回りました。

いただきました意見・要望等は各部門で共有を図り、今後のJA運動に活かさせていただきます。参加いただきました組合員・利用者の皆様、誠にありがとうございました。

### 主な質問・意見と回答

#### 【営農部門】

**質問：**令和元年産米の1等米比率の低下について理由は？

**回答：**コシヒカリについては、6月からの曇天、登熟期あたりでの高温の影響が多くみられました。また、きぬむすめについてはウンカの影響がでています。コシヒカリで高温障害の出ている地域では、「きぬむすめ」、「つや姫」への作付け誘導をしております。

**質問：**コシヒカリから、「きぬむすめ」・「つや姫」になぜすぐに移行できないのか？

**回答：**作付面積比率の目標は、コシヒカリ65%（元年産71%）、きぬむすめ・つや姫35%（元年産29%）ですが、なかなか慣れている品種から変更できないというのが現状で、一気に他の品種に変えるのは難しいと思いますが、買取り価格を含め引き続き品種誘導を続けます。

**質問：**つや姫の栽培は決まった肥料・農薬を使わないといけないのか？

**回答：**栽培基準が減農薬基準で、もともと種子を育成した産地（山形県）が決めた栽培条件を行うことで、種子が供給されています。減農薬基準で栽培された米は表示をして販売するため、定められた肥料・農薬での栽培をお願いします。

#### 【経済事業】

**質問：**昨年より農薬・肥料が値上がりしているのでは？

**回答：**原料は、海外からの輸入が多く占めており、為替レート変動がどうしても価格に反映しています。仕入価格は統一しておりますが、販売価格に影響する輸送コストに差があります。引き続き、価格低減に向けて努力してまいります。

#### 【利用事業】

**質問：**みすみ葬祭会館「虹のホールみすみ」は誰でも利用できるか？

**回答：**全ホール（虹のホールはまだ、みすみ、JA江津葬祭会館）とも、どなたでも利用可能です。虹のホールみすみは最大100人まで収容可能です。

#### 【共済事業】

**質問：**建物更生共済の契約をしているが、高齢となり今後継続していけるか非常に心配している

**回答：**10年区切りのあるタイプは、その時にどうするか選択していただけますので区切りで判断することも可能です。

#### 【信用事業】

**質問：**コンビニのATMはどこでも使用可能か？通帳は使えるか？

**回答：**近隣のコンビニ（セブンイレブン、ローソン等）はすべて利用可能です※。通帳での取引はできません。  
※法人・団体口座でご利用のキャッシュカードはご利用いただけません。

#### 【総務】

**質問：**おさいふカード（総合ポイントカード）は、どこで利用可能か？

**回答：**500ポイント以上でカタログ商品をご利用いただけますが、きんさい市場、各営農経済センターでは、500ポイント未満の端数でもご利用いただけます。失効日（付与日翌々年12月末）までにご利用ください。



# キラリいー顔！「お元気会」 浜田市旭町

平成27年10月に木田地区、白角地区2会場に分かれて発足し「百歳体操、しゃきしゃき百歳体操」などを毎週1回行っています。

お元気会は『心も体もいつまでも元気に！』と、体力の低下を防ぎ筋力を向上することや、引きこもり防止を目的に行っています。体操が終わるとみんなでお茶をしながら、いつも賑やかにお喋りを



楽しんでます。新聞紙でゴミパックを作り施設などに寄付したり、地域のボランティア活動への参加もしています。

令和元年12月には浜田圏域健康長寿しまね推進会議より激励賞をいただきました。

お元気会の「元気」が地域を元気にしています！！

## JA所有土地売払いのお知らせ

次の財産を売払い致します。【申込受付期間】 令和2年5月1日(金)～令和2年5月29日(金) ※受付の先着順でお話しを承ります。

No.	区分	所在地	登記地目	面積	備考
1	土地	江津市波積町299-10	宅地	427.99㎡	旧波積事業所付近
2	土地	江津市後地町966	山林	1251.00㎡	江津ライスセンター付近
3	土地	浜田市金城町追原223-3他	宅地	284.29㎡	旧美又事業所付近

※面積については実測と異なる場合があります。

お問い合わせ先 JAしまね いわみ中央地区本部 企画管理課 TEL 0855-22-0202  
受付時間 午前9時～午後5時(土日祝祭日を除く)

## 年金相談会

5月19日(火) 江津西支店  
午後3時から午後7時まで

5月23日(土) 浜田支店  
午前9時から午後12時まで

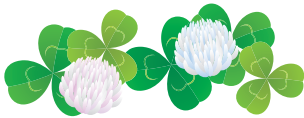

## メガネ・補聴器巡回スケジュール

開催日	時間	会場
5月1日(金)	午前9時から午後12時まで	Aコープやさか前
5月13日(水)	午前9時30分から午後3時まで	Aコープごうつ前
5月14日(木)	午前9時から午後3時まで	旭 旧和田事業所前
5月15日(金)	午前9時から午後3時まで	長浜事業所
5月25日(月)	午前9時から午後3時まで	三隅支店前
5月26日(火)	午前9時から午後3時まで	浜田西支店
5月27日(水)	午前9時から午後3時まで	旭 木田店舗前
5月28日(木)	午前9時から午後3時まで	波佐事業所
5月29日(金)	午前9時から午後3時まで	雲城出張所

ご自身・ご家族のメガネ調整、補聴器点検等気軽にお立ち寄り下さい!!

令和2年4月1日付

### 人事異動

職能	氏名	異動後				異動前		
		新部署	職位	備考	旧部署	職位	備考	
正職員	本田 千恵	浜田西支店 長浜事業所	係長	産休復帰	浜田西支店 業務課			
定期職	岡本 祐子	浜田西支店 業務課			浜田西支店 長浜事業所			
定期職	倉橋 英二	浜田西支店		地域担当	浜田西支店 長浜事業所	係長	地域担当	

【新規採用】 令和2年4月1日付

職能	氏名	新部署	備考
正職員	門脇 友奈	金城支店 業務課	新規採用
正職員	佐々木 佐芳	浜田西支店 長浜事業所	新規採用
定期職	山藤 遥	営農経済部 資材注文センター	新規採用

### お詫びと訂正

【広報誌3月号P11 2月の営農塾】 訂正してお詫び申し上げます。(誤) 藤井拓二郎様→(正) 藤井拓次郎様

【広報誌3月号P20 令和2年3月1日付け人事異動】 記載漏れがありました。お詫び申し上げます。

職能	氏名	異動後			異動前	
		新部署	職位	備考	旧部署	職位
管理職	新田 孝男	浜田東支店	支店長		金融共済部 金融業務課	課長

CrossWord  
クロスワード  
パズル  
Puzzle

二重マスの文字をA～Eの順に並べて  
できる言葉は何でしょうか？

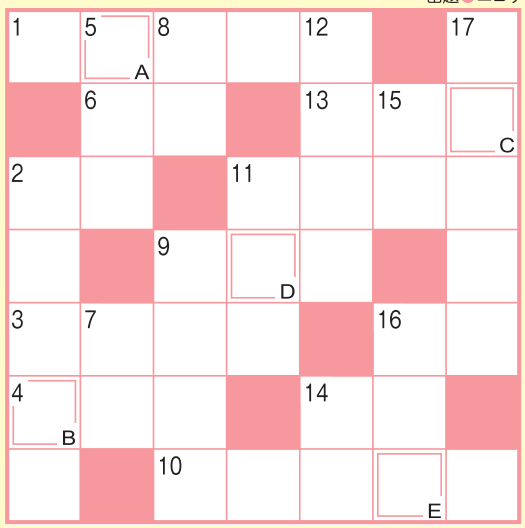

答え 

A	B	C	D	E	

・お預かりした個人情報は、プレゼントの抽選・発送以外の目的で  
利用することはありません。

タテのカギ

- ②知事選の期日前——に行ってきた
- ⑤耳は聴覚、鼻は嗅覚、目は
- ⑦ゾウやライオンを数えるときに  
使う言葉
- ⑧大きな口を持つ爬虫(はちゅう)  
類
- ⑨往年のヒット曲『——のハワイ  
航路』
- ⑪武者人形はかぶっていることが  
多い
- ⑫茶畑で行う収穫作業
- ⑭数え年70歳のお祝いです
- ⑮アシカやオットセイより大きな  
海獣
- ⑯飛行機で物を運ぶこと
- ⑰田畑を耕す農耕機械

ヨコのカギ

- ①端午の節句に食べる和菓子
- ②損の反対語
- ③あの人、いい人なんだけど、  
——多いんだよなあ
- ④邦画ではありません
- ⑥シオマネキやガザミはこの仲間
- ⑨馬具の一つ。足を掛けます
- ⑩春の大型——をゴールデンウ  
イークといいます
- ⑪クラブ——、救援——、——写  
真
- ⑬与党と対立することが多い
- ⑭たくと良い香りがします
- ⑰アスバラガスは主にこの部分を  
食べます

応募要項

- 応募方法  
ハガキに、答え、住所、氏名、年齢、電話番号、本誌に関するご意見・ご感想を記入して、  
下記宛先にお送りください。
- 賞品  
正解者の中から抽選で40名（JAしまね全体）の方に「JA商品券」をお贈りします。
- 当選者発表  
賞品の発送をもってかえさせていただきます。
- 宛先・締切  
〒697-0024 浜田市黒川町3741番地  
JAしまね いわみ中央地区本部 ふれあい課 「クイズ」係  
2020年5月7日（木）（当日消印有効）

◆先月号の答え◆

「ホタルイカ」

ハ	ル	カ	リ	ナ	
ウ	ー	ル	メ	カ	タ
ス	ジ	コ	ム	ネ	
ユ	ワ	カ	シ	キ	
ジ	ン	モ	リ		
ホ	ウ	キ	タ	ス	キ
ウ	リ	キ	レ	イ	シ

JAしまねびより  
「俳句の広場」「川柳の広場」  
がスタートします！

JAしまねびよりは、皆様からの俳句・川柳を募集します。  
優秀句（最優秀賞1句、優秀賞3句、佳作5句）は5月号  
より誌面でご紹介！たくさんのご応募お待ちしております。

**奇数月は【俳句の広場】** 選者は安食 彰彦先生  
4月、6月、8月、10月、12月、2月の各15日を締切として、  
翌月のJAしまねびよりにて入賞作品を発表します。

**偶数月は【川柳の広場】** 選者は竹治ちかし先生  
5月、7月、9月、11月、1月、3月の各15日を締切として、  
翌月のJAしまねびよりにて入賞作品を発表します。

最優秀賞、優秀賞の4名様には  
「JA商品券1,000円分」をお贈りします。

**応募方法**  
俳句または川柳、住所、氏名、年齢、  
電話番号を記入のうえ、ハガキ、FAX、  
Eメールのいずれかでご応募ください。  
※1回のご応募につきお一人様3句まで  
ご応募いただけます。  
※応募作品は自作で未発表のものに限  
ります。  
※応募作品の一切の権利は、JAしま  
ねに帰属するものとします。  
※受賞作品は地域名、氏名（または雅号）  
を掲載します。

**あて先**  
〒690-0887 松江市殿町19-1  
JAしまね ふれあい福祉課  
「俳句の広場係」または「川柳の広場係」  
FAX：0852-35-9045  
Eメール：fureai.hon@ja-shimane.gr.jp



# 作業機を装着したトラクタで公道走行が可能となりました！

道路運送車両法の基準緩和によって、**一定条件を満たした状態に限り**トラクタに作業機（ロータリー・ハロー等、けん引式でないもの）を付けたままで公道を走行することが可能となりました。

## 適切な運転免許証をもっていますか？

### 作業機の幅によって必要な運転免許が変わります

作業機本体の幅が**1.7mを超える**作業機を付けて公道を走行する場合、**大型特殊免許**（農耕限定でも可）が必要となります。**大型特殊免許は、県内の自動車教習所等で取得することができます。**

普通自動車免許（小型特殊免許）で運転可能なトラクタでも、**作業機の幅が1.7mを超えると大型特殊免許が必要**となるので注意！

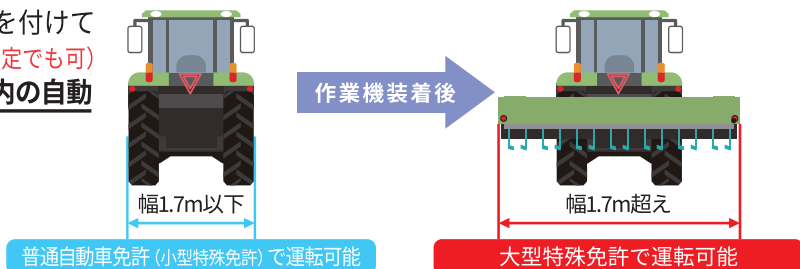

※耕うん幅ではなく**作業機全体の幅**です。  
 ※普通自動車免許を取得していれば、小型特殊免許取得の必要はありません。

作業機を装着したトラクタの公道走行については、免許の確認（取得）の他各種灯火類の確認や車両幅の確認、安全性の確認が必要です。トラクタ・作業機を保有するご自身で諸条件を十分ご確認いただき、法令を守って走行して下さい。また、ご不明な点がございましたら、お近くのJA 営農担当部署、農機担当部署までお問い合わせください。

## 島根をもっと元気にしたい ～一緒にJAで働きませんか～

JALしまねは「農業振興」「地域振興」「地域貢献」を積極的に展開し、組合員はもとより県民そして次世代を担う若者・子どもたちとともに、大地の恵みと食文化の尊さを継承していきます。

### 「人と自然が共生する、光り輝く未来の創造」

- 地域の資源を生かし、希望と活力に満ちた農業を実現します
- 地域の文化を守り、心豊かに安心して暮らせる地域社会を創造します
- 水と緑を育み、豊かな大地と食を次世代に引き継ぎます

### 「信頼、満足、熱意、みんな一番」

- 【し】……組合員・利用者からの信頼、一番をめざします
- 【ま】……組合員・利用者の満足、一番をめざします
- 【ね】……仕事への熱意、一番をめざします



## JALしまね 令和3年4月 採用職員募集のご案内

- 募集職種** 正職員（総合職）
- 募集区分** 本店採用（転居を伴う配置の可能性があります）、地区本部採用（原則転居を伴う配置はありません）
- 応募資格** ①令和3年3月大学院・大学・短大・高専・専修学校卒業見込の方  
②大学院・大学・短大・高専・専修学校を卒業して3年以内の方
- 採用予定** 若干名
- 提出書類** 履歴書（JA指定）、卒業見込証明書または卒業証明書、学業成績証明書、受験票添付写真1枚（タテ4cm×ヨコ3cm、6ヶ月以内撮影）
- 受付期間** 令和2年4月1日（水）～5月8日（金）期間内必着
- 選考方法** 筆記試験、面接試験、小論文試験（一次選考：令和2年6月実施予定）
- 応募方法** マイナビ2021よりエントリーのうえ、提出書類を受付期間内に下記まで郵送または持参にてご提出ください。

※採用条件など詳しくはJALしまねHPまたは下記までお問い合わせください。

### お問い合わせ先（書類提出先）

〒690-0887 島根県松江市殿町19-1  
 JALしまね 総務部 人事課  
 担当：太田、上原  
 TEL：0852-35-9016  
 FAX：0852-35-9024  
 ホームページ  
<http://ja-shimane.jp/>  
 E-mail  
[jijin.hon@ja-shimane.gr.jp](mailto:jijin.hon@ja-shimane.gr.jp)



マイナビ2021

マイナビでエントリー受付中



JALしまね 島根県農業協同組合



# しまねうれしび



今月号から島根県家の光講師、飯塚生美子先生に季節のレシピをご紹介します！

## 新玉ねぎでライスサラダ



・新玉ねぎならではの甘さを生かした一品！  
・野菜たっぷり、砂糖不使用。血糖値が気になる方におすすめです。  
・レタスに包んでサラダ手巻き寿司風にもなります。

### ●材料（4人分）

ご飯……………400g	オリーブ油…大さじ2	カニかまぼこ……4本
新たまねぎ……1玉	酢……………大さじ4	青じそ……………2枚
パプリカ（赤）1/4個	コンソメ(顆粒)小さじ2	レタス……………適量
A パプリカ（黄）1/4個	カレー粉……小さじ1	
きゅうり…………1本	塩こしょう……少々	
プロセスチーズ…3個		

### ●作り方

- ①Aの材料を全部5ミリ角に切る。
- ②大き目のボウルにBを入れてよく混ぜ合わせドレッシングを作り、その中に①の材料を全部加えてひと混ぜする。
- ③②のボウルにご飯を加え、しゃもじで切るようにして混ぜ合わせる。
- ④器にレタスを敷いてその上に③を中高く盛り、ほぐしたカニかまぼこせん切りにした青じそを飾る。

#### \*アレンジ\*

- ・チーズの苦手な方は、ハム、焼き豚、ツナ缶等に変えてもおいしいです。
- ・カレー粉無しでもおいしくできます。
- ・市販のお好みのドレッシングを使ってもおいしくできます。
- ・盛り付ける具材はゆで卵や海鮮、アスパラ、スナップエンドウもおすすめてです。

## 新じゃがのガレット



・じゃが芋のでんぷん質で焼き固めるので、切ってから水にさらすと固まりにくくなります。  
・なるべく細く切るとまとまりやすいです。  
・おやつやおつまみにどうぞ！

### ●材料（直径20cmサイズ1枚分）

じゃが芋 2個(250g)	オリーブ油……大さじ1
A 片栗粉……………大さじ1	ケチャップ……お好みで
ピザ用チーズ… 40g	
塩こしょう……少々	

### ●作り方

- ①じゃが芋は皮付きのまま洗いなるべく細いせん切りにする。
- ②ボウルにAの材料を入れて混ぜ合わせる。
- ③フライパンにオリーブ油をひいて中火で熱し、②を全部入れ、均等な厚さになるよう広げ、フライ返しでしっかり押し固めて焼く。
- ④5分くらい焼いたら裏返し（いったん皿に出してからひっくり返すと出しやすいです）、さらに3分押し焼きして両面に焼き色を付ける。
- ⑤器に盛り、食べ易い大きさに切り分ける。
- ⑥好みでケチャップをつけて食べる。

#### \*アレンジ\*

- ・カレー粉を加えて焼いてもOK!
- ・ブラックペッパーを振ると大人味に。

# 健康散歩

けんこうさんぽ



## 玄米を活用してみませんか？

気候がすっかり春らしくなり、新しいスタートを切る人が多いかと思えます。気持ちも新たに体力もしっかりとつけていきたいところです。

私たちにとって炭水化物は主食として健康を支えてきた大切なエネルギー源ですので、きちんと摂取したいものです。そこで、今回はお米の中でも栄養価の高い、玄米についてご紹介します。

玄米とは、白米を精米する前のものです。玄米には血糖の上昇を抑える食物繊維や、糖質をエネルギーに変える働きのあるビタミンB1などが豊富に含まれており、白米と比べても、食物繊維は約6倍、ビタミンB1は5倍、鉄分は約2.5倍、カルシウムは約2倍の栄養価となっています。ところが、そのままの玄米は胃に負担がかかったり、食感や味覚があまり好まれなかったり、玄米を摂取する家庭が少なくなりました。「玄米を摂取したいけど、ちょっと…」という方には、玄米と白米を混ぜて摂取されてもいいかもしれません。玄米と白米を1：1で混ぜたものや、5分づき米などでも玄米の良さを取り入れることができますし、食べやすくなります。特に、食事時間が21時以降になると、血糖が上昇しやすくなってしまいますので、そんな方にもおすすめです。しっかり、よく噛んで食べるようにしましょう。最近では、白米が主流になったことから、消化が良くなり、食べやすくなったのでよく噛まずに食べてしまい、ついつい食べ過ぎてしまうということにもなります。肥満の原因にもなりかねません。

最近では、玄米を美味しく炊ける電化製品も増えてきているので、体調が気になる方には玄米をお勧めします。今では、ご飯だけでなく玄米を使ったパンやお菓子、麺なども出てきました。いつも買うパンやお菓子ではなく、時には玄米を使用したものを選ぶなど、栄養価の高いものを選んでみてはいかがでしょうか。

